

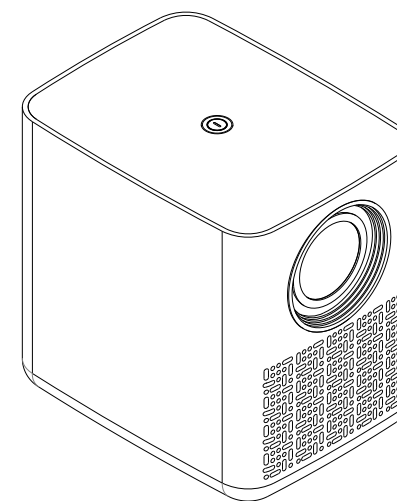

# 智能家用投影仪Y3

## 使用说明书



雄云视听科技 臻萃生活享受

雄云(广东)视听科技有限公司

工厂网址: <http://www.xiongyun-av.com>

地址: 粤港澳大湾区肇庆市大旺高新区(国家级高新区)万洋众创城C18区

使用投影仪之前, 请仔细阅读本手册, 并妥善保管, 以便将来参考之用。

## 注意事项

1. 本设备投影仪不防尘, 不防水。
2. 为减少火灾和触电风险, 不要将本设备暴露于雨水 和雾 气中。
3. 请使用原配电源适配器, 投影仪应当在指定的额定电源下工作。
4. 投影仪从透镜中发出强光, 尽可能避免直接注视透镜, 否则会导致眼部损害, 特别要注意不要让孩子直接注视光束。
5. 不要覆盖投影仪上的前后面通风孔, 升温会降低投影仪使用年限并导致危险。
6. 不要将投影仪置于油污, 潮湿, 灰尘的或者烟雾的环境使用, 以此防此故障灾难。投影仪沾染油污或者化学品, 它的功能将受损。
7. 请安装使用时轻拿轻放, 注意防震。
8. 如果投影仪长期不使用, 请切断电源。
9. 非专业人员禁止自行拆出检测维修本设备投影仪。

## 设备安全

- 请用户注意与本机操作及维护有关的重要信息。应仔细阅读此类信息以免出现问题。遵循以下安全预防措施, 会增加本机的使用寿命。
- 除了本手册提及的, 请向具有相关资质的人员咨询安装维修服务, 不要使用受损的电线, 配件及其他外围设备。
- 设备应远离易燃、易爆、强电磁干扰(大型雷达站、发电站、变电站)等场所, 强环境光(避免阳光直接照射)等场所。
- 不要用任何材料携带或覆盖, 以免堵住散热口。
- 请使用本设备标配的电源适配器为其供电。
- 确保预留充足的通风空间且通气孔未堵塞, 以防止投影机内热量积累过多。
- 请勿在投影机开机期间直视镜头。否则会使眼睛受到严重伤害。
- 不要过分弯折或拖拽电源线。
- 不要将电源线放在投影机或任何重物下面。
- 不要在电源线上覆盖其他柔软材料。
- 不要加热电源线。
- 不要用湿手触摸电源插头。

## 结构说明

以下设备图片及功能说明仅为参考, 以实物为准, 如有修改, 恕不另行通知, 本公司保留最终解释权。

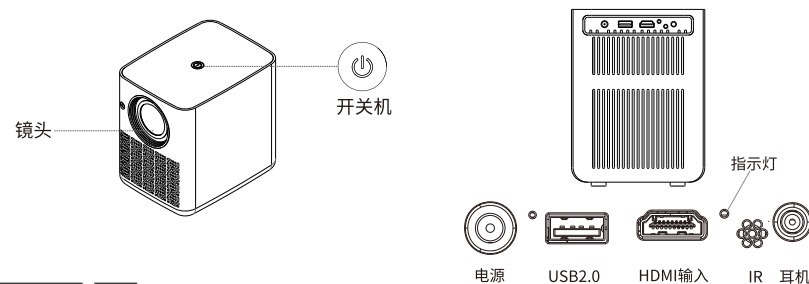

## 设备开机

关机状态下, 接上电源适配器, 长按机身开关机键2秒开机。

## 设备关机

开机状态下, 长按机身开关机键3秒, 关机。

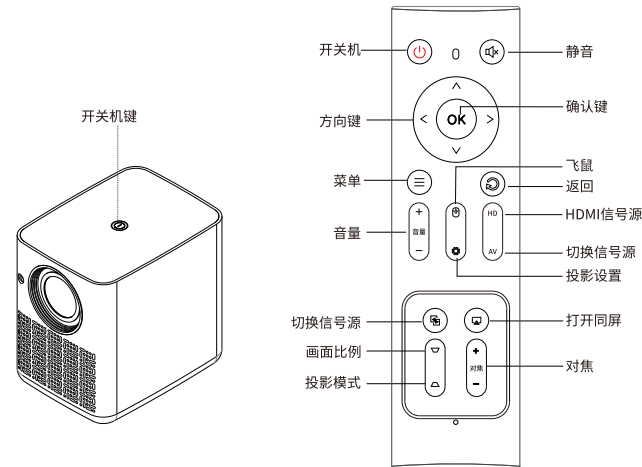

## 对焦

通过遥控器调焦键(-和+)进行对焦, 让画面图像和字体呈现清晰



对焦过程中会出现下图所示的对焦图案

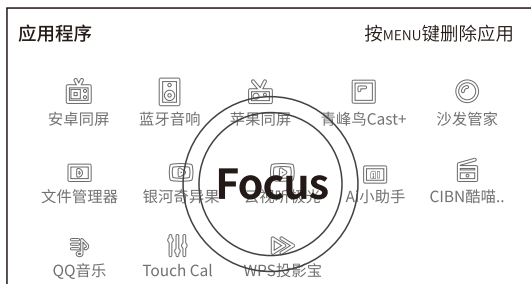

## 连接WIFI

主界面打开左上角的“设置”，或者按下遥控器的“系统设置”按钮。

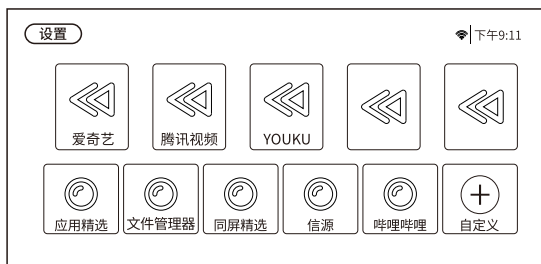

然后点击“Wifi设置”，打开wifi开关，选中网络输入密码进行连接

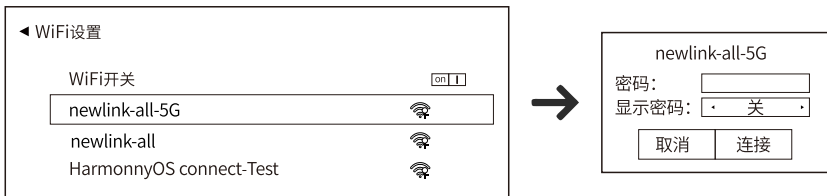

## 连接蓝牙

主界面往下滑，在应用程序中打开“蓝牙音响”，按程序内指示连接

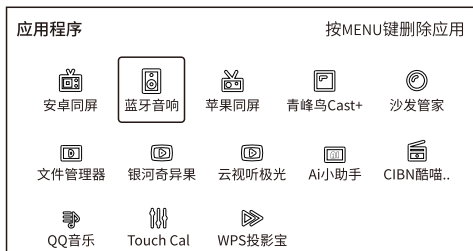

## 日期设置

主界面 打开左上角的“设置”，或者按下遥控器的“系统设置”按钮。点击“日期设置”，按需调整。

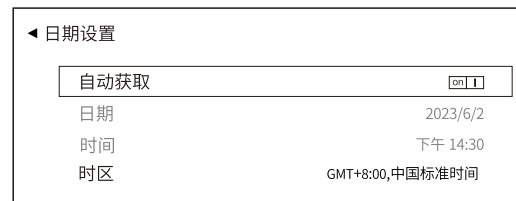

## 语言设置

主界面打开左上角的“设置”，或者按下遥控器的“系统设置”按钮。点击“语言设置”，选择语言。

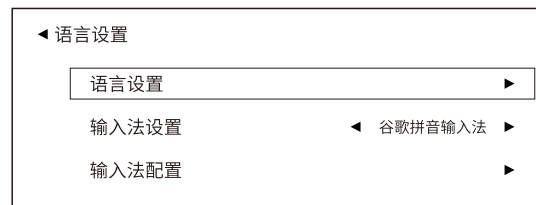

## 其他设置

主界面打开左上角的“设置”，或者按下遥控器的“系统设置”按钮。点击“其他设置”，设置开机源，上电模式及定时关机。

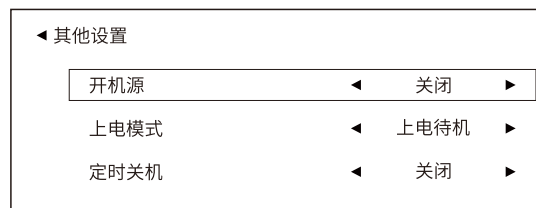

## 投影设置

主界面打开左上角的“设置”，点击“投影设置”。或者按下遥控器的“投影设置”按钮( ) 可进行手动梯形校正和无极变焦等设置。

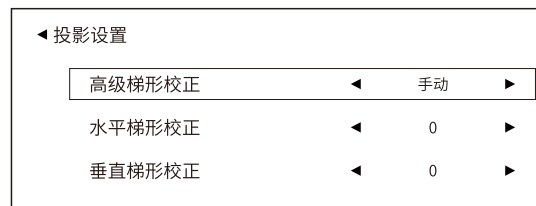

## 梯形校正设置

手动调节四点梯形校正,让画面以合适的形状呈现。

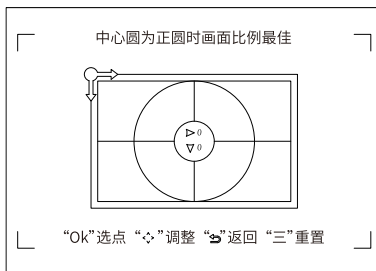

## 画面缩放设置

投影设置里选择“无极变焦”,可以调节画面尺寸。

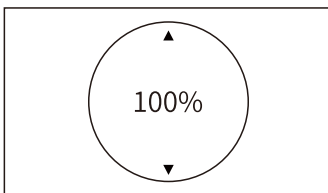

⏪ 调整 ⏩ 返回 ⏴ 重置

## 投影模式设置

投影设置里选择“投影模式”,左右可切换。

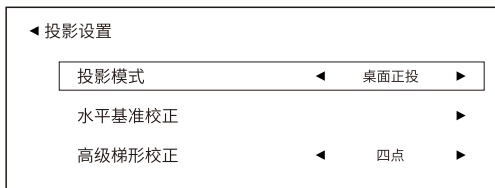

## 外接U盘播放

主界面点击“文件管理器”,然后点击“外接设备”,点击“U”盘,选中要播放的视频文件打开播放

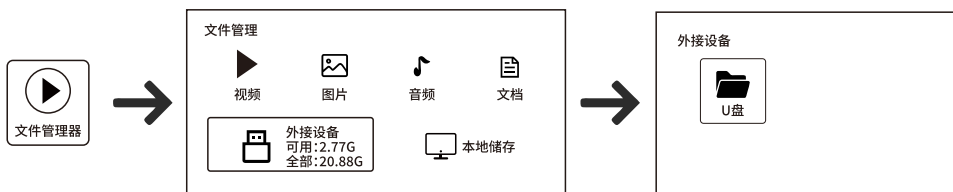

## 无线同屏

确保投影仪和设备连接同一个网络,在投影仪主界面点击“同屏精选”,然后点击“外接设备”。

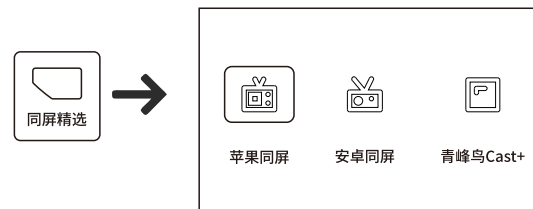

### 一.无线同屏--IOS设备如iPhone、iPad

点击“苹果同屏”后按照以下步骤进行连接(请确保IOS设备和投影机在同一个网络下)。

步骤1.IOS设备端打开控制中心,并点击屏幕镜像

步骤2.搜索可镜像设备

步骤3.点击青峰鸟投屏-9902进入投屏镜像

### 二.无线同屏--安卓设备

点击“安卓同屏”后按照以下操作进行连接。(基于WiFi显示技术将Android Mobile/Pad与投影机连接)

步骤1.在Android手机/平板电脑上,打开设置菜单。

步骤2.访问显示设置或屏幕镜像。

步骤3.选择Miracast 接收器:Android-9902

### 三.无线同屏--华为cast+

点击“青峰鸟cast+”后按照以下步骤操作进行连接。(使用华为Cast+,将您手机上的内容投送到投影大屏上,需要使用华为手机EMUI10.1及以上版本)

步骤1:将手机和投影大屏连接到同一WIFI网络下,在手机下拉状态栏中选择【无线投屏】

投屏名称:青峰鸟Cast+9902

网络名称:newlink-all-5G

步骤2:选择搜索到的投影大屏,进行投屏

## 打开应用

主界面多次按“方向下键”，进入应用中心，查看系统已安装的应用软件，按需打开。

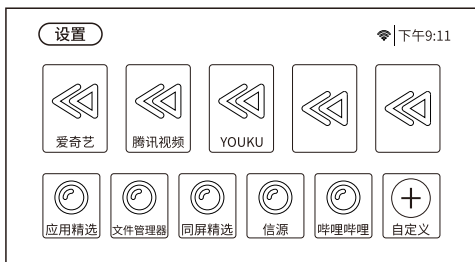

因版本更新等原因,下图所示应用仅做参考,具体以实际为准

